

*jura*®



ENA 8  
Navodila za uporabo

## Kazalo

Kontrolni elementi.....	4
Pomembne informacije.....	6
Pravilna uporaba.....	6
Za vašo varnost.....	6
1 Priprava in prva uporaba.....	8
Nastavitev avtomata.....	8
Polnjenje posode za zrna.....	8
Določanje trdote vode.....	9
Prva uporaba.....	9
Priklop mleka.....	10
Povezovanje dodatne opreme (prek brezžične povezave).....	10
2 Priprava.....	11
Espresso, kava in druge specialne kave.....	11
Latte macchiato, kapučino in druge specialne kave z mlekom.....	11
Mleta kava.....	12
Nastavitev mlinčka.....	13
Vroča voda.....	13
Urejanje nastavitev napitkov.....	14
3 Dnevna uporaba.....	14
Polnjenje rezervoarja za vodo.....	14
Vklop aparata.....	15
Dnevno vzdrževanje.....	15
Redno vzdrževanje.....	15
Izklop aparata.....	16
4 Stalne nastavitve v programskem načinu.....	16
Jezik.....	17
Samodejni izklop.....	17
Enota za količino vode.....	17
Nastavitev trdote vode.....	17
Obnovitev tovarniških nastavitev.....	18
Smart mode – pametni način.....	18
Način varčevanja z energijo.....	18
Poizvedovanje informacij.....	19
5 Vzdrževanje.....	19
Izpiranje aparata.....	19
Čiščenje sistema za mleko.....	19
Odstranjevanje in spiranje dvojne šobe.....	20

Vstavljanje/zamenjava filtra.....	21
Čiščenje aparata .....	22
Odstranjevanje vodnega kamna.....	23
Odstranjevanje vodnega kamna iz rezervoarja za vodo.....	24
Čiščenje posode za kavna zrna .....	24
6 Sporočila na zaslonu.....	25
7 Reševanje težav .....	26
8 Prevoz in okolju prijazno odstranjevanje .....	27
Transport / praznjenje sistema .....	27
Odlaganje aparata med odpadke .....	27
9 Tehnični podatki .....	28

## Opis simbolov

### Opozorila

<b>⚠ POZOR!</b>	Vedno upoštevajte informacije, ki so zapisane poleg besede POZOR, OPOZORILO ali znaka za opozorilo. Opozorilna beseda <b>OPOZORILO</b> privleče vašo pozornost na mogoče resne poškodbe in beseda <b>POZOR</b> na mogoče manjše poškodbe.
<b>⚠ OPOZORILO</b>	
<b>POZOR!</b>	Beseda <b>POZOR</b> vas opozarja na mogoče poškodbe avtomata.

### Uporabljeni simboli

<b>▶</b>	<b>Nekaj morate storiti.</b> Ta simbol pomeni, da morate nekaj storiti.
<b>i</b>	<b>Informacije</b> in namigi za enostavnejši način uporabe vašega avtomata ENA.
<b>'Coffee'</b>	<b>Zaslon</b>

## Kontrolni elementi



- 1 zaslon na dotik
- 2 napajalni kabel (na zadnji strani aparata)
- 3 po višini nastavljiva dvojna šoba
- 4 posoda zmlate kave
- 5 pladenj za zbiranje kapljic

- 6 mrežica za skodelico
- 7 rezervoar za vodo (s pokrovom)
- 8 šoba za vročo vodo
- 9 podstavek za pladenj za zbiranje kapljic

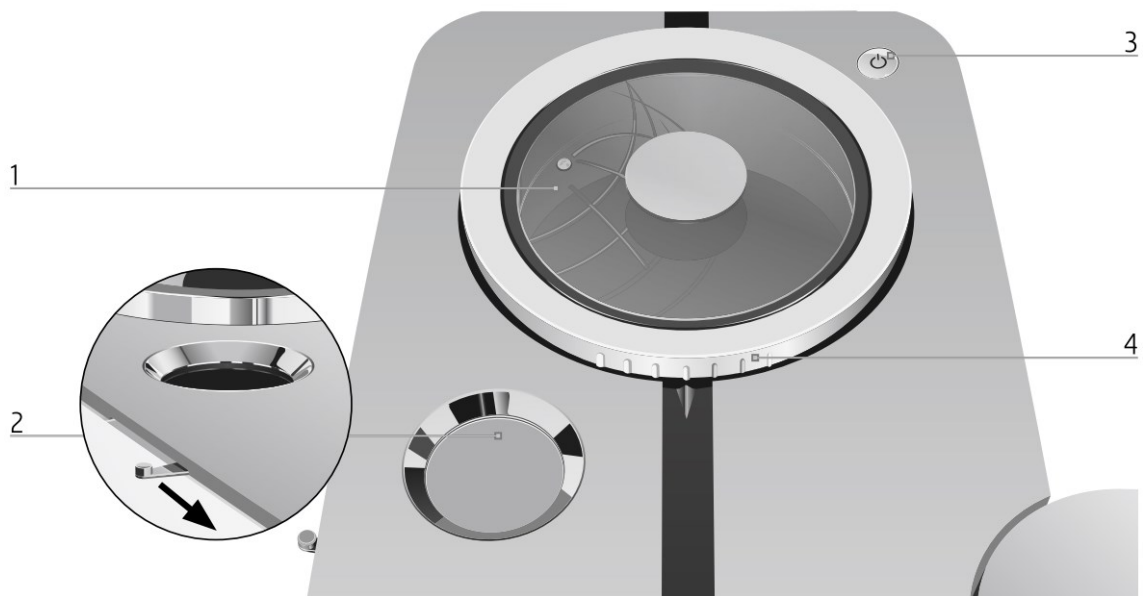

- 1 posoda za kavna zrna s pokrov za zadržanje arome
- 2 odprtina za zmleto kavo

- 3 tipka za vklop/izklop 
- 4 kolo mlinčka



Na zadnji strani aparata: servisni priključek za JURA Smart Connect (za pokrovom). Smart Connect ni nameščen na vseh modelih.

**Dodatki**

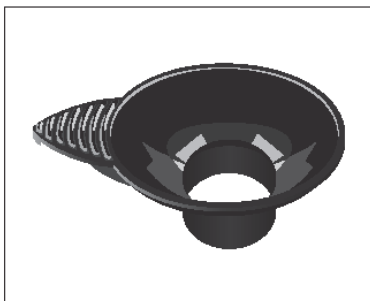

Lijak za zmleto kavo

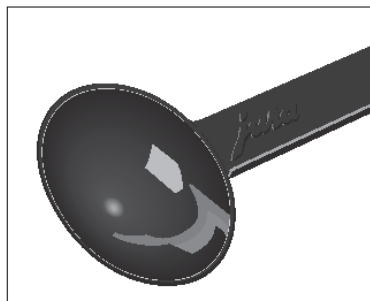

Merilna žlička za mleto kavo



Posoda za čiščenje sistema za mleko

## Pomembne informacije

### Pravilna uporaba

Aparat je zasnovan in namenjen za zasebno domačo uporabo. Zasnovan je izključno za pripravo kave. Uporaba v druge namene se šteje za neprimerno. JURA Elektroaparat AG ne prevzema nobene odgovornosti za posledice nepravilne uporabe.

Pred uporabo avtomata najprej temeljito preberite ta navodila za uporabo, ter upoštevajte vse zapisane napotke. Garancija ne velja za poškodbe ali okvare, ki so nastale zaradi neupoštevanja navodil za uporabo. Ta navodila za uporabo imejte vedno v bližini avtomata in v primeru, da boste aparat predali tretji osebi, priložite tudi ta navodila za uporabo.

### Za vašo varnost

Prosimo, pozorno preberite spodnje pomembne varnostne napotke.

Preprečevanje nevarnosti zaradi električnega udara:

- Nikdar ne uporabljajte avtomata, ki je poškodovan ali ima poškodovan napajalni kabel.
- V primeru, da opazite znake poškodbe, na primer vohate kot bi se nekaj žgalo, takoj izvlecite vtikač napajalnega kabla iz električne vtičnice in pokličite pooblaščen servis JURA.
- Če je omrežni kabel tega stroja poškodovan, ga mora popraviti proizvajalec JURA ali pooblaščen servisni center JURA.
- Zagotovite, da avtomat JURA in napajalni kabel niste v bližini vroče površine.

- Bodite pozorni na napajalni kabel, da ni kje zataknen ali se drgne preko ostrega roba.

Nikdar sami ne odpirajte avtomata in ne poskušajte ga popravljati. Avtomata ne smete spreminjati nikakor drugače, kot le na načine, ki so zapisani v teh navodilih za uporabo. Če avtomat odprete obstaja velika nevarnost za smrtne poškodbe. Popravila lahko opravljajo le na pooblaščenem servisu JURA, kjer uporabijo tudi le originalne rezervne dele in dodatke.

- Za popoln in varen odklop naprave z električnega omrežja, najprej izklopite aparat ENA s tipko za vklop/izklop . Šele potem lahko izvlečete omrežni vtikač iz vtičnice.

Obstaja nevarnost opeklin ali poškodb zaradi prelivanja.

- Aparat postavite izven dosega otrok.
- Ne dotikajte se vročih delov. Uporabite ročaje.
- Pazite, da je dvojna šoba pravilno nameščena in čista. Če je nepravilno nameščena ali blokirana, lahko njeni deli odstopijo. Obstaja nevarnost zaužitja delov.
- Vaš avtomat ENA je mogoče daljinsko upravljati z mobilnimi napravami. Ko pripravljate napitek ali vklapljate vzdrževalni program, se prepričajte, da ljudje v bližini aparata niso ogroženi – na primer zaradi stika s šobo.

Pokvarjen avtomat ni varen, saj lahko povzroči poškodbe ali požar. Izogibanje poškodbam in nevarnostim povezanim s požarom:

- Nikdar ne pustite napajalnega kabla viseti s pohišva. V kabel se lahko nekdo zaplete in s tem povleče aparat.

- Avtomat ENA zavarujte pred vplivi okolja, kot je dež, zmrzal in neposredna sončna svetloba.
- Avtomata ENA, napajalnega kabla ali vtikača ne potaplajte v vodo.
- Avtomata ENA ali katerega koli dela avtomata ne smete čistiti v pomivalnem stroju.
- Ne uporabljajte alkalnih čistil; uporabljajte samo mehko krpo in blago čistilo.
- Pred čiščenjem aparat ENA izklopite s tipko za vklop/izklop. Vedno ga obrišite z vlažno krpo in ne moko in ga zaščitite pred dolgotrajno izpostavljenostjo brizganju vode.
- Avtomat lahko priključite na električno omrežje, ki ustreza tehničnim podatkom avtomata zapisanim na tipski ploščici. Tehnični podatki so na voljo tudi v teh navodilih za uporabo (poglavje 9: Tehnični podatki).
- Za vzdrževanje uporabite le originalne izdelke JURA. Uporaba izdelkov, ki jih ni izrecno odobrilo podjetje JURA, lahko škodujejo avtomatu.
- Ne uporabljajte obdelanih kavnih zrn z dodatki ali karamelizirana kavna zrna.
- V rezervoar za vodo vlijte le svežo in hladno vodo.
- Avtomat izklopite z napajalnim stikalom , kadar boste dlje časa odsotni.
- Otroci ne smejo čistiti ali popravljati tega avtomata, razen če so pod stalnim nadzorom odrasle osebe.
- Otrokom preprečite igranje z avtomatom.
- Otrokom mlajšim od 8 let onemogočite dostop do avtomata, razen kadar bodo pod stalnim nadzorom.
- Otroci starejši od 8 let lahko samostojno uporabljajo ta avtomat in sicer le v primeru, da ste jim natančno povedali kako se avtomat uporablja varno. Otroci morajo poznati in razumeti

potencialne nevarnosti, ki se pojavijo ob nepravilni uporabi.

Osebe, vključno z otroci, ki

- imajo zmanjšane fizične, senzorične ali umske sposobnosti za varno uporabo avtomata,
- nimajo izkušenj ali znanja o uporabi avtomata, morajo med uporabo avtomata biti pod nadzorom odgovorne osebe ali pa jim mora odgovorna oseba natančno predstaviti pravilno uporabo avtomata.

Varnost pri rokovanju z mini filtrirnim vložkom CLARIS Smart / Smart mini:

- Vložek filtra ne sme priti v roke otrokom.
- Vložek shranite v suhem prostoru in v zaprti embalaži.
- Vložek zavarujte pred vročino in neposredno sončno svetlobo.
- Ne uporabljajte poškodovanega vložka filtra.
- Vložka filtra ne odpirajte.

## 1 Priprava in prva uporaba

### Upravljanje z zaslonom na dotik in nadzorna plošča

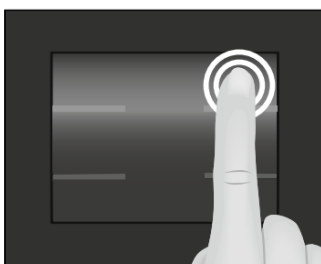

- Zaslom na dotik omogoča intuitiven in priročen način upravljanja vaše ENA:
- Pritisnite



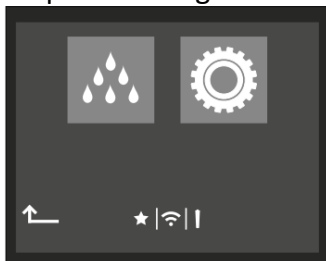

S prstom se dotaknite zaslona, na primer, da začnete pripravo kave ali izvedete različne nastavitve v načinu za programiranje. Dlje kot se dotikate zaslona, hitreje se spreminjajo vaše nastavitve.

- Pritisnite 'P' za vstop v nadzorno ploščo vašega ENA:



- Nadzorna plošča je razdeljena na dva dela: 'Status vzdrževanja'  in 'Nastavitve aparata' .
- Če je treba vklopiti vzdrževalni program, se na nadzorni plošči prikaže sporočilo z rdečim ozadjem. Z dotikom tega sporočila lahko dostopate neposredno v program vzdrževanja, ki ga potrebujete. Vzdrževalni programi, ki so kmalu na vrsti, so prikazani na aparatu ENA s pomočjo vrstičnega zaslona znotraj sporočila.
- Drugi simboli na armaturni plošči:

- : 'Smart mode' je aktiviran (glejte 4. poglavje »Trajne nastavitve v načinu za programiranje – pametni način«).
- : Vaša ENA je povezana s hladilnikom mleka Cool Control (na voljo kot dodatna oprema).
- : Način filtra

### Nastavitve avtomata

Med nastavitvijo avtomata ENA bodite pozorni na:

- Avtomat ENA položite na vodoravno površini, ki ni občutljiva na vodo.
- Izberite tak prostor, kjer se avtomat ENA ne bo pregreval. Zagotovite, da prezračevalne reže niso prekrite.

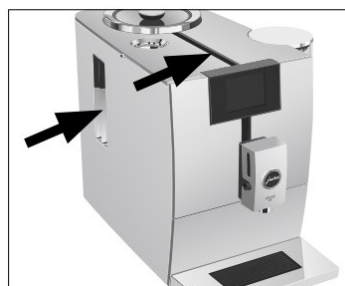

### Polnjenje posode za zrna

Posoda za zrna ima pokrov, ki zadržuje vonj kavnih zrn. Na ta način je zagotovljeno, da bodo kavna zrna dolgo zadržala svoj vonj.

#### POZOR!

Kavna zrna, ki so bila obdelana z dodatki (na primer dodan sladkor ali zmrznjena in sušena zrna), lahko poškodujejo mlinček.

- ▶ V posodo za kavna zrna vstavite le neobdelana kavna zrna.
- ▶ Odprite pokrov posode za zrna.
- ▶ Iz posode odstranite kakršno koli umazanijo.
- ▶ V posodo vstavite kavna zrna, zaprite pokrov za zadržanje vonja zrn in nato še pokrov posode za zrna.



## Določanje trdote vode

Ko prvič uporabljate stroj, morate nastaviti trdoto vode. Če ne poznate trdote vode, lahko to najprej ugotovite. Uporabite testne trakove Aquadur®, ki so priloženi stroju.

- ▶ Testni trak držite pod tekočo vodo (1 sekundo). Stresite odvečno vodo s traku.
- ▶ Počakajte približno 1 minuto.
- ▶ Potem boste lahko primerjali stopnjo trdote vode zaradi razbarvanja testnega traku Aquadur® in opisa na embalaži.

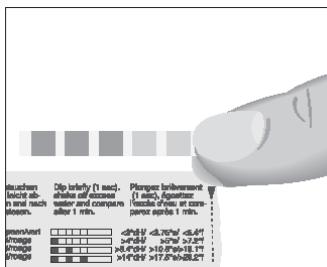

## Prva uporaba

### ⚠ OPOZORILO

Če aparat deluje s pokvarjenim napajalnim kablom, obstaja nevarnost smrtnega električnega udara.

- ▶ Nikoli ne uporabljajte aparata, ki je poškodovan ali ima pokvarjen napajalni kabel.

### POZOR!

Mleko, gazirana mineralna voda ali druge tekočine lahko poškodujejo rezervoar za vodo ali aparat.

- ▶ Rezervoar za vodo napolnite samo s svežo in hladno vodo.

**Pogoj:** Posoda za zrna kave je napolnjena.

- ▶ Omrežni vtikač vstavite v električno vtičnico.
- ▶ Pritisnite tipko za vklop/izklop , da vklopite aparat ENA.

'Sprachauswahl' / 'Deutsch'

**i** Če želite na zaslonu prikazati več jezikov, pritisnite '>' ali '<' dokler se ne prikaže zeleni jezik (npr. 'English').

- ▶ Pritisnite 'Save'.

Na zaslonu se za kratek čas prikaže napis 'Saved'.

**i** Če ne poznate trdote vode, morate najprej to ugotoviti (glejte poglavje 1 'Priprava in prva uporaba - Določanje trdote vode').

- ▶ Pritisnite '<' ali '>', da spremenite nastavev trdote vode.
- ▶ Pritisnite 'Save'.  
Na zaslonu se za kratek čas prikaže napis 'Saved'.  
'Filter operation' / 'Insert filter'
- ▶ Postavite posodo pod dvojno šobo za kavo vročo vodo.



- ▶ Odstranite rezervoar za vodo in ga sperite s hladno vodo.
- ▶ Namestite podaljšek filtrskega vložka, ki je na vrhu filtrirnega vložka CLARIS Smart mini.

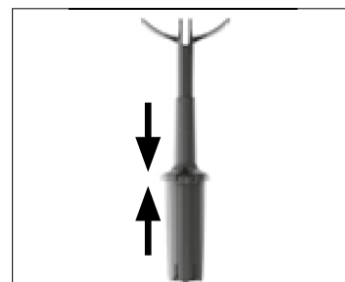

- ▶ Vstavite filtrski vložek s podaljškom v rezervoar za vodo.

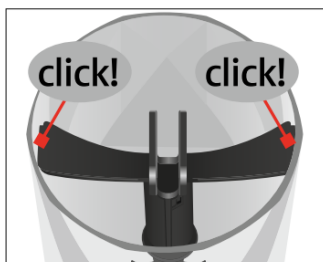

- ▶ Rezervoar za vodo napolnite s svežo in hladno vodo, ter ja vstavite v aparat.

**i** Naprava samodejno zazna, da ste pravkar vstavili filtrirni vložek.

**'Saved'**

**'Filter is being rinsed'**, filter se spera. Voda teče neposredno v pladenj za zbiranje kapljic.

**i** Če se prikaže sporočilo **'Empty drip tray'**, izpraznite pladenj in ga vstavite nazaj v aparat.

**'System is filling'**

**'Machine is rinsing'**

Izpiranje se samodejno ustavi. Prikaže se začetni zaslon. Vaš aparat ENA je pripravljen za uporabo.

Mini filtrirni vložek CLARIS Smart / Smart komunicira z aparatom ENA prek tehnologije RFID (frekvenčni pas 13,56 MHz). Ta brezžična povezava se uporablja največ 3 sekunde med pripravo. V tem primeru je največja prenosna moč manj kot 1 mW.

### Priklop mleka

Vaš ENA ustvari fino, kremasto, lahko mlečno peno s popolno konsistenco. Najpomembnejša zahteva za penjenje mleka je temperatura mleka med 4–8 °C. Zato priporočamo uporabo hladilnika za mleko ali posode za mleko.

- ▶ Odstranite zaščitni pokrov z dvojne šobe.

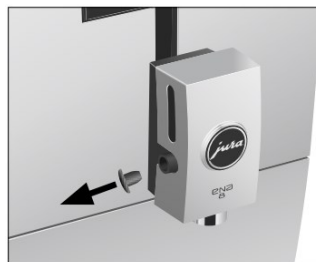

- ▶ Priključite cev za mleko na dvojno šobo.

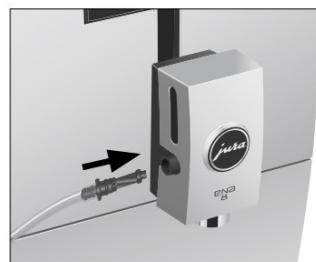

- ▶ Drugi konec cevi povežite s posodo za mleko ali hladilnikom za mleko.

### Povezovanje dodatne opreme (prek brezžične povezave)

Imate možnost brezžičnega povezovanja aparata ENA z združljivo dodatno opremo (npr. hladilnik Cool Control). V ta namen mora biti v servisno vtičnico priključen sprejemnik kontrolnika hlajenja ali JURA Smart Connect.

Za to brezžično povezavo se uporablja frekvenčni pas 2,4 GHz. V tem primeru je največja prenosna moč manj kot 1 mW.

**i** Smart Connect je lahko zaščiteno pred nepooblaščenim dostopom s kodo PIN. Aktivirajte funkcijo PIN prek aplikacije J.O.E. – vaša aplikacija JURA. Več informacij najdete na [www.jura.com/smartconnect](http://www.jura.com/smartconnect).

**i** Upoštevajte, da lahko priključite samo dodatno opremo ali J.O.E.® na kavni aparat prek Smart Connect in ne obojega hkrati.

**Pogoj:** prikaže se začetni zaslon.

- ▶ Pritisnite 'P'.
- ▶ Pritisnite 'Machine settings' simbol 
- ▶ Pritisnite '>'.
- ▶ Pritisnite 'Connect accessory'.
- ▶ 'Connect accessory'
- ▶ Sledite navodilom na zaslonu za priključitev dodatka na aparat ENA.
- ▶ Sedaj sledite navodilom na zaslonu, da priključite dodatno opremo na aparat ENA.

## 2 Priprava

### Osnovne informacije o pripravi napitka:

- Na zaslonu so prikazani štirje izdelki, ki jih lahko pripravite. Dotaknite se simbola za izbiro izdelka spodaj desno, da prikažete več izdelkov.
- Med postopkom mletja lahko z dotikom izberete moč kave posameznih izdelkov '<' ali '>'.
- Med postopkom mletja lahko **moč kave** spremenite s pritiskom na tipki '<' in '>'.
- V načinu za programiranje lahko naredite trajne nastavitve za vse napitke. Prav tako lahko kateri koli standardni izdelek, programiran v aparatu ENA, premaknete na zeleni položaj na začetnem zaslonu in ga postavite med svoje priljubljene (glejte 2. poglavje »Priprava – Urejanje nastavitev napitkov«).
- Vaš aparat ENA ima 'Smart mode' - pametni način. Če je ta način aktiviran, bodo izdelki na začetnem zaslonu čez nekaj časa prerazporejeni glede na pogostost priprave. Zvezdica na pilotski kabini označuje, da je aktiviran 'Smart mode'.
- Pripravo lahko ustavite kadar koli. To storite tako, da pritisnete 'Cancel'.

Kava je najbolj okusna, kadar je vroča. Hladna porcelanasta skodelica ohladi napitek in oslabi okus. Zato priporočamo

segrevanje skodelice. Popolna aroma kave se lahko razvije le v segretyh skodelicah. JURA grelec za skodelico lahko kupite pri vašem specializiranem trgovcu.

### Espresso, kava in druge specialne kave

Ristretto, espresso, kava in posebna kava so pripravljene po spodnjem modelu.

Za dvojni espresso se izvede dve operaciji kuhanja, da se ustvari polna in aromatična posebna kava.

**Primer:** za pripravo ene kave ravnajte, kot sledi.

**Pogoj:** prikaže se začetni zaslon.

- ▶ Postavite skodelico pod dvojno šobo.



- ▶ Pritisnite 'Coffee'.

Nastavljena količina vode za kavo teče v skodelico.

### Latte macchiato, kapučino in druge specialne kave z mlekom

Vaš ENA pripravi latte macchiato, cappuccino in druge specialne kave z mlekom s pritiskom . Ni treba premikati kozarca ali skodelice.

**Primer:** pripravite en latte macchiato, kot sledi.

**Pogoj:** prikaže se začetni zaslon. Mleko je povezano z dvojno šobo.

- ▶ Postavite kozarec pod dvojno šobo.

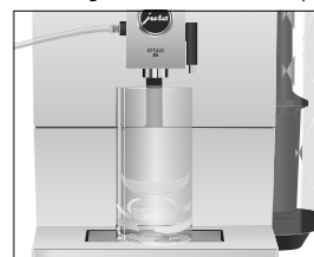

- ▶ Pritisnite '**Latte macchiato**'.  
Nastavljena količina mlečne pene steče v kozarec.

**i** Za ločevanje mleka od mlečne pene preteče kratek čas. To omogoča, da se oblikujejo značilne plasti za napitek Latte macchiato.

Nastavljena količina vode za espresso teče v kozarec.

**i** 15 minut po pripravi se sistem mleka samodejno izpere. Zato vedno postavite posodo pod dvojno šobo po pripravi mleka.

Za pravilno delovanje očistite sistem za mleko v dvojni šobi (glejte poglavje 5 'Vzdrževanje - Čiščenje sistema za mleko').

### Caffè Barista

Za "**Caffè Barista**" aparat ENA zmeša kavo z vročo vodo s posebno metodo priprave. Tako nastane posebna kava polnega okusa, ki je še posebej lahko prebavljiva. Količino te dodatne vode lahko spremenite (glejte 2. poglavje »Priprava – prilagajanje nastavitve izdelka«).

**i** Vaš aparat ENA pripravlja tudi "lungo Barista" kot dodatno posebno kavo. Za pripravo te kave lahko uporabite J.O.E.® – vaša aplikacija JURA.

### Mleta kava

Lahko se odločite in uporabo drugo sorto kave, npr. brezkofeinsko kavo z filtrirnim lijakom za mleto kavo.

#### Osnovne informacije o mlečni kavi:

- Nikoli ne dodajte več kot ene merilne žličke mlete kave.
- Uporabite mleto kavo, ki ni preveč drobno zmleta. Zelo fina kava lahko

blokira sistem tako, da kava priteče samo po kapljicah.

- Če aparata niste napolnili z zadostno količino mlete kave, se na zaslonu ne prikaže '**Not enough ground coffee**' in aparat ENA ustavi pripravo napitka.
- Želeno posebno kavo je treba pripraviti v približno eni minuti po dodajanju mlete kave. V nasprotnem primeru aparat ENA ustavi pripravo napitka in je ponovno pripravljen za uporabo.

Vsi posebni napitki z mleto kavo so vedno pripravljivi po istem principu.

**Primer:** Za pripravo enega espressa z mleto kavo izvedite naslednji postopek.

**Pogoj:** prikazan je začetni zaslon.

- ▶ Pod šobo za kavo položite skodelico za espresso.
- ▶ Odprite pokrov odprtine za mleto kavo.

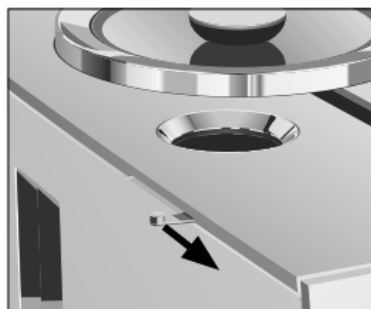

- ▶ '**Ground coffee**' / '**Please add ground coffee**'
- ▶ Namestite lijak za dodajanje mlete kave.

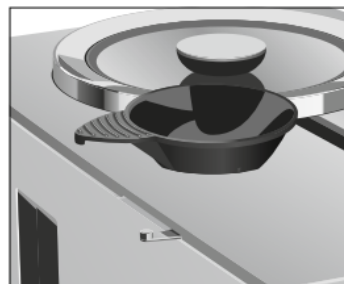

- ▶ V lijak vstavite eno merilno žličko mlete kave.
- ▶ Lijak odstranite in zaprite pokrov posode.

- ▶ Pritisnite '**Espresso**'.  
Priprava se začne. Nastavljena količina vode za espresso steče v skodelico.  
Priprava se samodejno ustavi. Vaš aparat ENA je še enkrat pripravljen za uporabo.

### Nastavitev mlinčka

Mlinček lahko prilagodite stopnji praženja kave.

#### **POZOR!**

Če nastavljate konsistenco mletja, ko mlinček ne deluje, se lahko poškoduje kolo za nastavitev mlinčka.

- ▶ Ko je mlinček vklopljen, prilagodite konsistenco mletja.

Doslednost mletja je pravilna, če kava nemoteno teče iz šobe kavo. Poleg tega se oblikuje tudi fina, debela krema. Konzistenco mletja lahko nastavite z uporabo priloženega ključa.

Kolo mlinčka (glejte sliko)

- 1: **Grobo** mleta kava
- 2: **Fino** mleta kava

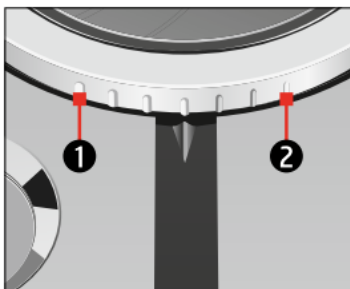

**Primer:** Za spreminjanje konsistence mletja med pripravo espressa sledite spodnjim napotkom.

- ▶ Postavite skodelico pod dvojno šobo.
- ▶ Pritisnite '**Espresso**'.

Nastavljena količina vode teče v skodelico.

- ▶ Med **delovanjem** mlinčka obrnite kolo mlinčka v zeleni položaj.  
Nastavljena količina vode teče v skodelico.

### Vroča voda



#### **POZOR!**

Obstaja nevarnost opeklin zaradi brizganja vroče vode.

- ▶ Izogibajte se neposrednemu stiku s kožo.

**Pogoj:** Prikaže se začetni zaslon.

- ▶ Pod šobo za vročo vodo postavite skodelico.



- ▶ Dotaknite se simbola za izbiro izdelka.
- ▶ Pritisnite ' > ' dokler se ne prikaže '**Hot water**'.
- ▶ Pritisnite '**Hot water**'.  
Prednastavljena količina vode teče v skodelico.

## Urejanje nastavitev napitkov

Naslednje nastavitve lahko trajno nastavite za vse posebne kave, mleko in vročo vodo:

Napitek	Količina	Več nastavitev
'Ristretto', 'Espresso'	Voda: 15–80 ml	Moč kave (10 nivojev), temperatura (nizka, normalna, visoka)
'Coffee',	Voda: 25–240 ml	Moč kave (10 nivojev), temperatura (nizka, normalna, visoka)
'Caffè Barista'	Voda: 25–240 ml Obvodna voda: 0 ml – 240 ml	Moč kave (10 nivojev), temperatura (nizka, normalna, visoka)
'Lungo Barista'	Voda: 0 ml – 240 ml Obvodna voda: 25–240 ml	To dodatno posebno kavo lahko pripravite prek J.O.E.® – vaša aplikacija JURA
'Cappuccino', 'Flat White'	Voda: 25–240 ml Mleko: 1–120 s	Moč kave (10 nivojev), temperatura (nizka, normalna, visoka)
'Latte macchiato'	Voda: 25–240 ml Mlečna pena: 1–120 s Interval: 0–60 s	Moč kave (10 nivojev), temperatura (nizka, normalna, visoka)
'Macchiato', 'Cortado'	Voda: 15–80 ml Mleko: 1–120 s	Moč kave (10 nivojev), temperatura (nizka, normalna, visoka)
Espresso doppio (2 kuhanji) Dvojni espresso	Kava: 30–160 ml	Moč kave (10 nivojev), temperatura (nizka, normalna, visoka)
'Milk foam'	Mleko: 1 – 120 s	-
'Hot water'	Voda: 25–450 ml	Temperatura (nizka, normalna, visoka)

**i** Če želite shraniti spremembo nastavitve za napitek, mora biti ta napitek shranjen na začetnem zaslonu.

**Primer:** Za spreminjanje moči kave za eno kavo ravnajte kot sledijo spodnji napotki

Stalne nastavitve v načinu programiranja vedno sledijo istemu modelu.

**Primer:** Za spremembo intenzivnosti kave za espresso postopajte na naslednji način.

**Pogoj:** Prikazan je začetni zaslon.

- ▶ Pritisnite 'Espresso' približno 2 sekundi, dokler se ne prikaže seznam možnih nastavitev.
- ▶ Pritisnite 'Coffee strength'.
- ▶ Pritisnite '<' ali '>', da spremenite nastavitve.  
Pritisnite 'Save'.

'Saved' se na zaslonu prikaže za kratek čas.

- ▶ Dotikajte se '↑', dokler se ponovno ne prikaže začetni zaslon.

## 3 Dnevna uporaba

### Polnjenje rezervoarja za vodo

Dnevno vzdrževanje stroja in higiena pri ravnanju s kavo in vodo sta ključnega pomena za popoln rezultat kave v skodelici. Zato morate vodo menjati **vsak dan**.

## POZOR!

Mleko, gazirana mineralna voda ali druge tekočine lahko poškodujejo rezervoar za vodo ali aparat.

- ▶ Rezervoar za vodo napolnite samo s svežo in hladno vodo.
- ▶ Odstranite rezervoar za vodo in ga sperite s hladno vodo.
- ▶ Rezervoar za vodo napolnite s svežo, hladno vodo in ga ponovno vstavite.

## Vklop aparata

- ▶ Postavite posodo pod dvojno šobo.



- ▶ Pritisnite tipko za vklop/izklop , da vklopite aparat ENA.

‘Welcome to JURA’

‘Machine is rinsing’

Izpiranje se samodejno ustavi. Vaš aparat ENA je pripravljen za uporabo.

## Dnevno vzdrževanje

Za zagotavljanje optimalne kakovosti kavnih napitkov avtomata ENA in za dolgo življenjsko dobo, je treba izvajati dnevna vzdrževanja.

- ▶ Izvlecite pladenj za zbiranje kapljic.



- ▶ Izpraznite posodo za zmlato kavo in posodo za kapljice. Obe splahnite s tekočo vodo.

**i** Posodo za zmlato kavo izpraznite kadar je avtomat **vklopljen**. To je edini način ponastavitve števca kave.

**i** Vložek za pladenj za zbiranje tekočine, vključno s samim pladnjem za zbiranje tekočine, in posoda za usedlino kave sta primerna za pranje v pomivalnem stroju.

- ▶ Vstavite nazaj posodo za zmlato kavo in pladenj za zbiranje kapljic.
- ▶ Rezervoar za vodo sperite s tekočo vodo.
- ▶ Očistite sistem za mleko v dvojni šobi (glejte poglavje 5 'Vzdrževanje - Čiščenje sistema za mleko').
- ▶ Odstranite cev za mleko in jo temeljito sperite pod tekočo vodo.
- ▶ Odstranite in sperite dvojno šobo (glejte poglavje 5 'Vzdrževanje - Demontaža in izpiranje dvojne šobe').
- ▶ Ohišje avtomata obrišite s čisto, mehko in vlažno krpo (na primer iz mikrovlačen).

**i** Če želite očistiti zaslon brez težav, ga lahko onemogočite v območju ‘Maintenance status’ pod ‘Lock display’.

Več informacij o negi vašega aparata ENA boste našli v ‘Maintenance status’  v predelu ‘Information’.

## Redno vzdrževanje

Izvajanje **rednega** ali **potrebnega** vzdrževanja:

- Zaradi higiene priporočamo redno menjavo cevi za mleko in izmenljivega mlečnega ustnika (na približno vsake 3 mesece). Deli so na voljo pri specializiranih prodajalcih. Vaš aparat ENA je opremljen s sistemom mleka HP1.
- Očistite notranjost rezervoarja za vodo, npr. s ščetko. Dodatne informacije o rezervoarju za vodo najdete v teh navodilih za uporabo (glejte poglavje 5

'Vzdrževanje - Odstranjevanje vodnega kamna iz rezervoarja').

- Sledi mleka in kave so lahko na vrhu in dnu rešetke. Če se to zgodi, očistite rešetko skodelice.

#### Izklop aparata

Ko je aparat ENA izklopite, se sistem samodejno izpere, če je bila pripravljena posebna vrsta kave. Če ste pripravljali tudi mleko, boste pozvani, da očistite sistem za mleko.

- ▶ Postavite posodo pod dvojno šobo.



- ▶ Pritisnite tipko za vklop/izklop  . Če je bilo mleko pripravljeno, vendar niste začeli s čiščenjem mlečnega sistema, se mlečni sistem najprej izpere ('Milk system is being rinsed'). 'Machine is rinsing', sistem se samodejno izpira. Delovanje se samodejno ustavi. Vaš aparat ENA je izklopljen.

## 4 Stalne nastavitve v programskem načinu

Pritisnite 'P' za vstop v način za programiranje. V predelu 'Machine setting'  lahko opravite naslednje nastavitve:

Programska možnost	Razlaga
'Choose language'	▶ Izberite svoj jezik.
'Switch off after'	▶ Nastavite čas, po katerem naj se ENA samodejno izklopi.
'Unit'	▶ Izberite enoto za količino vode.
'Water hardness'	▶ Nastavite lahko trdoto uporabljene vode.
'Save energy'	▶ Aktivirajte način varčevanja z energijo.
'Product name'	▶ Določite, ali naj bodo na začetnem zaslonu prikazana imena izdelkov ali samo slike izdelkov.
'Connect accessory', 'Disconnect accessories' (Prikazano samo, če uporabljate JURA Smart Connect.)	▶ Brezžično povežite aparat ENA z dodatkom JURA ali znova prekinite povezavo.
'Product counter', 'Maintenance counter'	▶ Spremljajte vse pripravljene napitke in si oglejte število izvedenih programov vzdrževanja.
'Factory setting'	▶ Ponastavite stroj na tovarniške nastavitve.
'Version'	Različica programske opreme
'Smart mode'	▶ Na začetnem zaslonu naj bodo izdelki razporejeni glede na to, kako pogosto so pripravljani.



## Jezik

V tej programski postavki lahko nastavite jezik besedila v meniju, ki ga uporablja vaš aparat ENA.

**Primer:** Spremenite jezik iz 'English' v 'Français'.

**Pogoj:** prikazan je začetni zaslon.

- ▶ Pritisnite 'P'.
- ▶ Pritisnite na simbol .
- ▶ Pritisnite 'Choose language'.
- ▶ Dotikajte se '<' ali '>', dokler se ne prikaže želeni jezik, npr. "Français".
- ▶ Pritisnite 'Enregistrer'.
- ▶ Na zaslonu se za kratek čas prikaže 'Enregistrer'.
- ▶ Dotaknite se '↑', tolikokrat kot je potrebno za ponovni prikaz začetnega zaslona.

## Samodejni izklop

Z samodejnim izklopom aparata ENA, lahko zmanjšate porabo energije. Če je ta funkcija aktivirana, se vaš aparat ENA samodejno izklopi po nastavljenem času po zadnji pripravi napitka.

Samodejni izklop lahko nastavite na 15 minut, 30 minut ali 1–9 ur.

**Pogoj:** prikazan je začetni zaslon.

- ▶ Pritisnite 'P'.
- ▶ Pritisnite 'Machine settings', simbol .
- ▶ Pritisnite 'Switch off after'.
- ▶ Za spremembo nastavitve pritisnite '<' ali '>'.
- ▶ Pritisnite 'Save'.  
Na zaslonu se za kratek čas prikaže 'Saved'.
- ▶ Dotaknite se '↑', tolikokrat kot je potrebno za ponovni prikaz začetnega zaslona.

## Enota za količino vode

V programski postavki 'Machine settings' / 'Units' lahko izberete enoto, ki se uporablja za količino vode.

**Primer:** Za zamenjavo merske enote za količino vode iz 'ml' na 'oz'.

**Pogoj:** prikazan je začetni zaslon.

- ▶ Pritisnite 'P'.
- ▶ Pritisnite na simbol .
- ▶ Pritisnite 'Unit'.
- ▶ Pritisnite 'oz'.
- ▶ Pritisnite 'Save'.  
Na zaslonu se za kratek čas prikaže 'Saved'.
- ▶ Dotaknite se '↑', tolikokrat kot je potrebno za ponovni prikaz začetnega zaslona.

## Nastavitev trdote vode

Čim bolj trda je voda, pogosteje je treba iz aparata ENA odstraniti vodni kamen. Zato je pomembno natančno nastaviti trdoto vode.

Trdota vode je bila nastavljena, ko je bil aparat prvič uporabljen. To nastavitev lahko kadar koli spremenite.

Trdota vode se lahko prilagodi na kontinuiranem merilu med 1 °dH in 30 °dH.

**Pogoj:** prikazan je začetni zaslon.

- ▶ Pritisnite 'P'.
- ▶ Pritisnite na simbol .
- ▶ Pritisnite 'Water hardness'.
- ▶ Pritisnite '<' ali '>' za spremenitev nastavitve.
- ▶ Pritisnite 'Save'.  
Na zaslonu se za kratek čas prikaže 'Saved'.
- ▶ Dotaknite se '↑', tolikokrat kot je potrebno za ponovni prikaz začetnega zaslona.

## Prikaz imen izdelkov

Določite, ali naj bodo na začetnem zaslonu prikazana imena izdelkov ali samo slike izdelkov.

**Primer:** Nadaljujte, kot sledi, da izklopite imena napitkov na začetnem zaslonu.

**Pogoj:** Prikazan je začetni zaslon.

- ▶ Pritisnite 'P'.
- ▶ Pritisnite 'Machine setting' simbol .
- ▶ Pritisnite '>' dokler se ne prikaže del 'Product name'.
- ▶ Pritisnite 'Product name'.
- ▶ Pritisnite 'Inactive'.
- ▶ Pritisnite 'Save'.

Na zaslonu se za kratek čas prikaže 'Saved'.

- ▶ Dotaknite se '↑', tolikokrat kot je potrebno za ponovni prikaz začetnega zaslona.

## Obnovitev tovarniških nastavitvev

V programski postavki 'Factory setting' lahko stroj ponastavite na tovarniško nastavitvev.

**Pogoj:** prikazan je začetni zaslon.

- ▶ Pritisnite 'P'.
- ▶ Pritisnite 'Machine settings', simbol .
- ▶ Pritisnite '>' dokler se ne prikaže del 'Factory setting'.
- ▶ Pritisnite 'Factory setting'.
- ▶ Pritisnite 'Reset the machine to the factory settings?'.
- ▶ Pritisnite 'Yes'.

Na zaslonu se za kratek čas prikaže 'Saved'.

Vse uporabniške nastavitve (razen 'filter' in 'water hardness') so ponastavljene na tovarniške nastavitve. Vaša naprava ENA se nato izklopi.

## Smart mode – pametni način

Vaš ENA ima "Smart mode". Če je ta način aktiviran, bodo izdelki na začetnem zaslonu čez nekaj časa prerazporejeni glede na pogostost priprave.

**i** Zvezda na zaslonu prikazuje 'Smart mode' je aktiviran.

**Primer:** Nadaljujte, kot sledi, da deaktivirate 'Smart mode'.

**Pogoj:** Prikazan je začetni zaslon.

- ▶ Pritisnite 'P'.
- ▶ Pritisnite 'Machine setting' simbol .
- ▶ Pritisnite '>' dokler se ne prikaže del 'Smart mode'.
- ▶ Pritisnite 'Smart mode'.
- ▶ Pritisnite 'Inactive'.
- ▶ Pritisnite 'Save'.

Na zaslonu se za kratek čas prikaže 'Saved'.

- ▶ Dotaknite se '↑', tolikokrat kot je potrebno za ponovni prikaz začetnega zaslona.

## Način varčevanja z energijo

V programski postavki 'Save energy' lahko nastavite način varčevanja z energijo.

- 'Active'
  - Kmalu po zadnji pripravi se ENA preneha segreti.
  - Preden lahko pripravite kavo, posebno kavo z mlekom ali vročo vodo, se mora aparat segreti.
- 'Inactive'
  - Vse kave, posebne kave z mlekom in vročo vodo lahko pripravite brez čakanja.

**Primer:** Za izklop načina varčevanja z energijo sledite spodnjemu postopku.

**Pogoj:** prikazan je začetni zaslon.

- ▶ Pritisnite 'P'.
- ▶ Pritisnite 'Machine settings', simbol .
- ▶ Pritisnite '>' dokler se ne prikaže del 'Save energy'.
- ▶ Pritisnite 'Save energy'.
- ▶ Pritisnite 'Inactive'.
- ▶ Pritisnite 'Save'.

Na zaslonu se za kratek čas prikaže 'Saved'.

- ▶ Dotaknite se '↑', tolikokrat kot je potrebno za ponovni prikaz začetnega zaslona.

### Poizvedovanje informacij

V razdelku 'Machine setting'  si lahko ogledate naslednje informacije:

- 'Product counter': Število pripravljenih kavnih specialitet, kave z mlekom in vročo vodo.
- 'Maintenance counter': Število izvedenih vzdrževalnih programov (čiščenje, odstranjevanje vodnega kamna itd.).
- 'Version': Različica programske opreme.



**Primer:** Nadaljujte, kot sledi, da si ogledate število pripravljenih posebnih kav.

**Pogoj:** Prikazan je začetni zaslon.

- ▶ Pritisnite 'P'.
- ▶ Pritisnite 'Machine setting' simbol .
- ▶ Touch '>' dokler se ne prikaže del 'Product counter'.
- ▶ Pritisnit 'Product counter'.
- ▶ Touch '>' za prikaž števila napitkov.
- ▶ Dotaknite se '↑', tolikokrat kot je potrebno za ponovni prikaz začetnega zaslona.

## 5 Vzdrževanje

### Osnovne informacije o vzdrževanju:

- Pritisnite 'P' za dostop do namizja. Ta del vsebuje 'Maintenance status'  in 'Machine setting' . Vzdrževanje aparata ENA lahko upravljate v delu 'Maintenance status' . Če je treba zagnati program vzdrževanja, se na armaturni plošči prikaže sporočilo z rdečim ozadjem. Z dotikom tega sporočila se lahko pomaknete naravnost do ustreznega programa vzdrževanja. Če čaka več vzdrževalnih programov, se prikaže več

sporočil z rdečim ozadjem. Vzdrževalni programi, ki bodo kmalu na vrsti, so prikazani na vašem aparatu ENA v vrstici v sporočilu.

- Izvedite vsak vzdrževalni program, ko ste k temu pozvani.
- Zaradi higiene vsak dan očistite sistem za mleko po pripravi mleka.

### Izpiranje aparata

Postopek izpiranja lahko kadar koli vklopite tudi ročno.

**Pogoj:** prikazan je začetni zaslon.

- ▶ Postavite posodo pod šobo za kavo.



- ▶ Pritisnite 'P'
- ▶ Pritisnite 
- ▶ Pritisnite 'Rinse the coffe system'. Izpiranje se samodejno zaključi.

### Čiščenje sistema za mleko

Za zagotavljanje, da sistem za mleko vedno dobro deluje preko dvojnega ustnika, morate sistem **dnevno** čistiti, kadar uporabljate mleko.

### POZOR!

- Če uporabljate napačno čistilno sredstvo, se lahko stroj poškoduje in/ali v vodi ostanejo sledi.
- ▶ Uporabljajte samo originalne izdelke za vzdrževanje aparatov JURA.

 JURA čistilec sistema za mleko je na voljo pri specializiranih prodajalcih.

 Za čiščenje sistema za mleko uporabite priloženo posodo.

**Pogoj:** Prikaže se začetni zaslon.

- ▶ Pritisnite **'P'**
- ▶ Pritisnite **'Clean the milk system'**.  
**'Clean the milk system'**
- ▶ Pritisnite **'Start'**.  
**'Milk system cleaner' / 'Fresh water'**
- ▶ Cev za mleko odstranite iz posode za mleko ali hladilnika za mleko.
- ▶ V sprednji del posode dodajte 1 odmerek čistila za čiščenje sistema za mleko



- ▶ Nato napolnite z vodo do **zgornje oznake**.
- ▶ Posodo postavite pod dvojno šobo.
- ▶ Priključite cev za mleko na posodo.

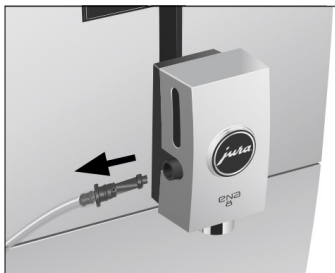

**i** Za pravilno priključitev cevi za mleko na posodo mora biti cev opremljena s priključkom.

- ▶ Pritisnite **'Start'**.  
**'Milk system is being cleaned'**.  
Operacija je prekinjena, **'Fresh water'**.
- ▶ Posodo temeljito izperite in sprednji del napolnite s svežo vodo do **zgornje oznake**.
- ▶ Postavite jo pod dvojno šobo in ponovno priključite cev za mleko.
- ▶ Pritisnite **'Next'**.  
**'Milk system is being cleaned'**,  
Delovanje se samodejno ustavi.

### Odstranjevanje in spiranje dvojne šobe

Dvojno šobo je treba razstaviti in sprati **vsak dan**, če ste pripravljali mleko, da se prepričate o njenem pravilnem delovanju in zagotovite osnovno higieno.

- ▶ Odstranite cev za mleko in jo temeljito sperite pod tekočo vodo.

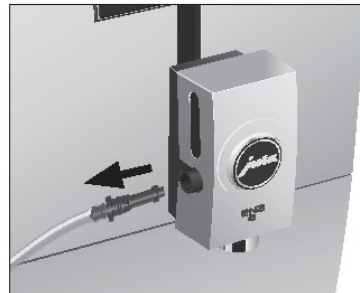

- ▶ Povlecite pokrov dvojne šobe naprej in jo izklopite.

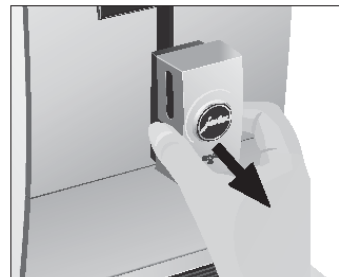

- ▶ Odstranite sistem za mleko z dvojne šobe.

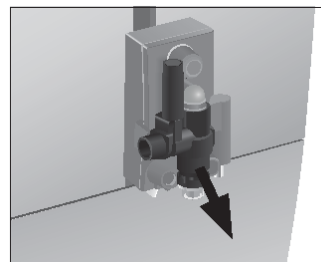

- ▶ Razstavite sistem za mleko na njegove posamezne dele.

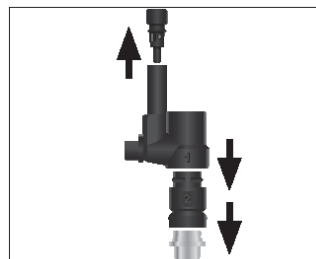

- ▶ Vse dele sperite s tekočo vodo. Če so ostanki mleka posušeni, jih najprej

potopite v raztopino 250 ml hladne vode in 1 kapsulo čistila sistema za mleko JURA. Nato dele temeljito sperite.

- ▶ Namestite cev za dovod zraka.

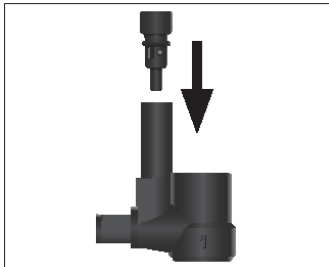

- ▶ Ponovno sestavite sistem za mleko. Pri tem bodite pozorni na številčenje delov.

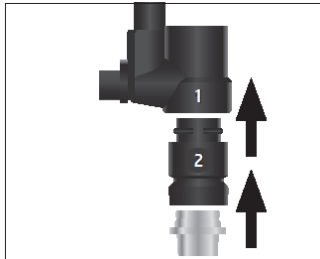

- ▶ Sestavljene posamezne dele namestite nazaj v dvojno šobo in ga trdno pritisnite.

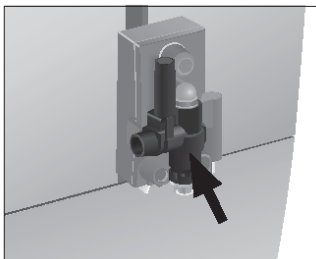

- ▶ Namestite pokrov dvojne šobe.

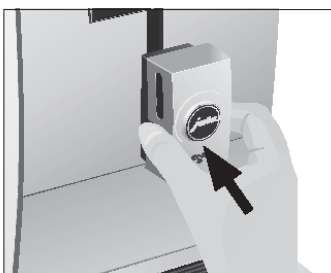

Če uporabljate filtrirni vložek CLARIS Smart/Smart mini, vašega iz aparata ENA ni treba odstranjevati vodnega kamna.

**i** Ko filtrirni vložek preneha delovati (odvisno od nastavitve trdote vode), vas bo aparat ENA pozval, da zamenjate filter.

**i** Filtrirni vložki CLARIS Smart/Smart mini so na voljo pri specializiranih prodajalcih.

**Pogoj:** prikazan je začetni zaslon. Simbol 'P' zasveti rdeče (če že uporabljate filter in je izprazen).

- ▶ Pritisnite 'P'.

Simbol filtra (  ) sveti rdeče.

- ▶ Odstranite in izpraznite rezervoar za vodo.
- ▶ Odstranite uporabljeni filtrski vložek iz rezervoarja za vodo.

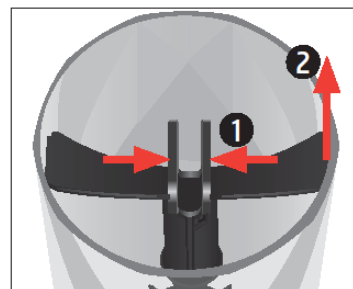

- ▶ Namestite podaljšek filtrirnega vložka na vrh novega filtra CLARIS Smart/Smart mini.

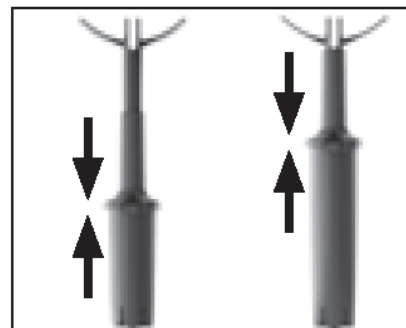

- ▶ Vstavite filtrski vložek s podaljškom v rezervoar za vodo.

## Vstavljanje/zamenjava filtra

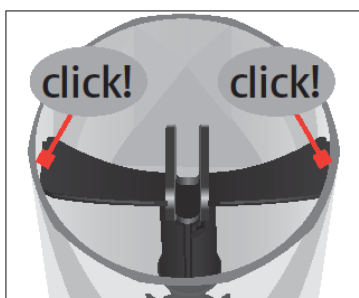

- ▶ Rezervoar za vodo napolnite s svežo in hladno vodo, ter ga vstavite v aparat. Naprava bo samodejno zaznala, da ste vstavili/zamenjali vložek filtra.
- ▶ Dotaknite se '↑', tolikokrat kot je potrebno za ponovni prikaz začetnega zaslona.  
'Filter is being rinsed' voda teče neposredno v pladenj za zbiranje kapljic.

Vaš aparat ENA je še enkrat pripravljen za uporabo.

Mini filtrirni vložek CLARIS Smart / Smart komunicira z vašim aparatom ENA prek tehnologije RFID (frekvenčni pas 13,56 MHz). Ta brezžična povezava se uporablja največ 3 sekunde med pripravo. V tem primeru je največja prenosna moč manj kot 1 mW.

### Čiščenje aparata

Po 160 pripravkih ali 80 vklopnih spiranjih vas bo ENA pozval, da ga očistite.

### POZOR!

Če uporabljate napačno čistilno sredstvo, se lahko stroj poškoduje in/ali v vodi ostanejo sledi.

- ▶ Uporabljajte samo originalne izdelke za vzdrževanje JURA.

**i** Program čiščenja traja približno 20 minut.

**i** Ne prekinjajte programa čiščenja. Kakovost čiščenja bo zmanjšana, če to storite.

**i** JURA čistilne tablete so na voljo pri specializiranih prodajalcih.

**Pogoj:** Prikaže se začetni zaslon.

- ▶ Simbol 'P' sveti rdeče.
- ▶ Pritisnite 'P'.
- ▶ Z rdečo se priklaže napis 'Clean'.
- ▶ Pritisnite 'Clean'.
- ▶ Pritisnite 'Start'.
- 'Empty coffee grounds'
- ▶ Izpraznite posodo za zmleto kavo in pladenj za zbiranje kapljic, ter ju namestite nazaj v aparat.
- ▶ Posodo postavite pod dvojno šobo.



- ▶ Pritisnite 'Next'.
- 'Machine is being cleaned', voda teče iz dvojne šobe. Postopek se prekine, 'Add cleaning tablet'.
- ▶ Odprite pokrov posode za dodajanje mlete kave.
- ▶ V posodo vstavite čistilno tableto JURA.

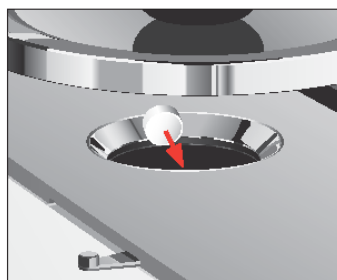

- ▶ Zaprite pokrov lijaka za polnjenje.
- ▶ Pritisnite 'Next'.

'Machine is being cleaned', voda teče iz dvojne šobe.

Postopek se prekine samodejno.

'Empty coffee grounds container'

- ▶ Izpraznite posodo za zmlato kavo in pladenj za zbiranje kapljic, ter ju namestite nazaj v aparat.

## Odstranjevanje vodnega kamna

V aparatu ENA se sčasoma ustvarjajo usedline vodnega kamna in aparat vas samodejno pozove, da odstranite vodni kamen. Stopnja kalcifikacije je odvisna od trdote vode.

**i** Če uporabljate filtrski vložek CLARIS Smart/Smart mini, ne boste pozvani, da odstranite vodni kamen.



### POZOR!

Če sredstvo za odstranjevanje vodnega kamna pride v stik s kožo ali očmi, lahko to povzroči draženje.

- ▶ Izogibajte se stiku s kožo ali očmi.
- ▶ Sredstvo za odstranjevanje vodnega kamna izperite s čisto vodo. Če v oči dobite katero koli sredstvo za odstranjevanje vodnega kamna, se obrnite na zdravnika.

### POZOR!

Če uporabljate napačno sredstvo za odstranjevanje vodnega kamna, lahko stroj poškodujete in/ali se lahko v vodi pusti sledi.

- ▶ Uporabljajte samo originalne izdelke za vzdrževanje JURA.

### POZOR!

Če se postopek odstranjevanja vodnega kamna prekine, lahko pride do poškodbe naprave.

- ▶ Pustite, da program za odstranjevanje vodnega kamna teče do konca.

### POZOR!

Če sredstvo za odstranjevanje vodnega kamna pride v stik z občutljivimi površinami (npr. marmorjem), škode ni mogoče izključiti.

- ▶ Takoj očistite prelito tekočino.



Program za odstranjevanje vodnega kamna traja približno 40 minut.



Tablete za odstranjevanje vodnega kamna JURA so na voljo pri specializiranih prodajalcih.

**Pogoj:** Prikaže se začetni zaslon.

Simbol 'P' sveti rdeče.

- ▶ Pritisnite 'P'.
- ▶ 'Descale' sveti rdeče.
- ▶ Pritisnite 'Descale'.
- ▶ Pritisnite 'Start'.
- ▶ 'Empty drip tray'
- ▶ Izpraznite pladenj za zbiranje kapljic in posodo zmlate kave, ter ju namestite nazaj v aparat.
- ▶ 'Agent in tank'
- ▶ Odstranite in izpraznite rezervoar za vodo.
- ▶ 3 tablete za odstranjevanje vodnega kamna JURA popolnoma raztopite v posodi, ki vsebuje 500 ml vode. To lahko traja nekaj minut.

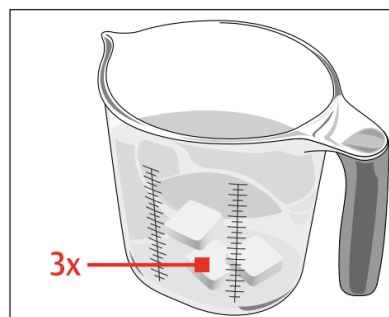

- ▶ Raztopino vlijte v **prazen** rezervoar za vodo in ga vstavite v aparat.

- ▶ Eno posodo postavite pod dvojno šobo in drugo pod šobo za vročo vodo.



- ▶ Pritisnite **'Next'**.  
**'Machine is being descaled'**, voda teče iz dvojne šobe in šobe za vročo vodo.  
Postopek se prekine, **'Empty drip tray'**.
  - ▶ Izpraznite posodo za kapljanje in posodo za mleto kavo in ju namestite nazaj v aparat.
  - 'Rinse the water tank'**
  - 'Fill water tank'**
  - ▶ Spraznite posodo in jo postavite pod dvojno šobo in šobo za vročo vodo.
    - ▶ Odstranite rezervoar za vodo in ga temeljito sperite.
    - ▶ Rezervoar za vodo napolnite s svežo, hladno vodo in ga vstavite aparat.
    - ▶ Pritisnite **'Next'**.  
Postopek odstranjevanja vodnega kamna se nadaljuje.  
Postopek se prekine, **'Empty drip'**
- ▶ Izpraznite posodo za kapljanje in posodo za mleto kavo in ju namestite nazaj v aparat.

**i** Če se postopek odstranjevanja vodnega kamna nepričakovano ustavi, temeljito sperite rezervoar za vodo.

## Odstranjevanje vodnega kamna iz rezervoarja za vodo

V rezervoarju za vodo lahko nastanejo usedline vodnega kamna. Da bi zagotovili pravilno delovanje aparata, od časa do časa odstranite vodni kamen iz rezervoarja.

- ▶ Odstranite rezervoar za vodo.
- ▶ Če uporabljate filtrirni vložek CLARIS Smart / Smart mini, ga odstranite.
- ▶ Rezervoar za vodo popolnoma napolnite in v njem raztopite 3 tablete za odstranjevanje vodnega kamna JURA.
- ▶ Rezervoar za vodo pustite stati nekaj ur (npr. čez noč), z raztopino za odstranjevanje vodnega kamna.
- ▶ Rezervoar za vodo spraznite in ga temeljito sperite.
- ▶ Če uporabljate filtrirni vložek CLARIS Smart / Smart mini, ga ponovno vstavite.
- ▶ Rezervoar za vodo napolnite s svežo in hladno vodo, ter ga vstavite v aparat.

## Čiščenje posode za kavna zrna

Kavna zrna so lahko prekrita z rahlim oljnim filmom, ki ostane na stenah posode za zrna in na pokrovčku. Te sledi lahko negativno vplivajo na rezultat kave. Zato občasno očistite posodo za kavna zrna in pokrov.

**Predpogoj:** na zaslonu se prikaže **'Fill bean container'**.

- ▶ Aparat izklopite s tipko za vklop/izklop .
- ▶ Odstranite pokrov s posode.
- ▶ Posodo za kavna zrna očistite z mehko in suho krpo.
- ▶ Posodo za kavna zrna napolnite z zrni kave in pokrov zaprite, da se ohranja aroma.



## 6 Sporočila na zaslonu

Sporočilo na začetnem zaslonu	Vzrok/rezultat	Ukrep
'Fill water tank'	Rezervoar za vodo je prazen. Ne morete pripraviti napitka.	Napolnite rezervoar za vodo (glejte poglavje 3 'Dnevna uporaba - Polnjenje rezervoarja za vodo').
'Empty coffee grounds container' / 'Empty drip tray'	Posoda za zmleto kavo je polna. Posoda za zbiranje kapljic je polna. Ne morete pripraviti napitka.	Izpraznite posodo za zmleto kavo in posodo za kapljice (glejte poglavje 3 'Dnevna uporaba – Dnevno vzdrževanje').
'Drip tray not fitted'	Posoda za zbiranje kapljic ni pravilno vstavljena ali sploh ni vstavljena. Ne morete pripraviti napitka.	Vstavite posodo za zbiranje kapljic.
'Fill bean container'	Posoda za kavna zrna je prazna. Ne morete pripraviti kavnega napitka, lahko pa pripravite vročo vodo in mleko.	Napolnite posodo s kavnimi zrnji (glejte poglavje 1 'priprava in uporaba - Polnjenje posode za zrna').
'Too hot'	Sistem je prevroč, da bi vklopili vzdrževalni program.	Počakajte nekaj minut, da se sistem ohladi ali pripravite kavni napitek ali vročo vodo.
<b>Sporočilo na nadzorni plošči</b>	<b>Vzrok/rezultat</b>	<b>Ukrep</b>
Na zaslonu rdeče sveti simbol za filter.	Vložek filtra ne deluje več.	Zamenjajte vložek filtra CLARIS Smart/ Smart mini (glejte poglavje 5 'Vzdrževanje – Menjava filtra').
'Clean'	Aparat ENA vas poziva, da ga očistite.	Aparat očistite (glejte poglavje 5 'Vzdrževanje – Čiščenje aparata').
'Descale'	Aparat ENA vas poziva, da odstranite vodni kamen.	Izvedite postopek odstranjevanja vodnega kamna (glejte poglavje 5 'Vzdrževanje – Odstranjevanje vodnega kamna').
'Cleaning the milk system'	Aparat ENA vas poziva, da očistite sistem za mleko.	Očistite sistem za mleko (glejte poglavje 5 'Vzdrževanje – Čiščenje sistema za mleko').

## 7 Reševanje težav

Težava	Vzrok/rezultat	Ukrep
Med izdelavo mlečne pene je le-te premalo ali iz šobe brizga mleko.	Dvojna šoba je umazana.	<ul style="list-style-type: none"> <li>▶ Očistite sistem za mleko v dvojni šobi (glejte poglavje 5 'Vzdrževanje – Čiščenje sistem za mleko').</li> <li>▶ Odstranite in sperite dvojno šobo (glajte poglavje 5 'Vzdrževanje - Odstranjevanje in spiranje dvojne šobe').</li> </ul>
Med pripravo kave le-ta počasi kaplja skozi šobo.	Kava je preveč fino zmleta in ovira sistem. Trdota vode ni bila pravilna nastavljena.	<ul style="list-style-type: none"> <li>▶ Mlinček nastavite na bolj grobo mletje ali uporabite bolj grobo mletjo kavo (glejte poglavje 2 'Priprava - Nastavitev mlinčka').</li> <li>▶ Izvedite odstranjevanje vodnega kamna (glejte poglavje 5 'Vzdrževanje - Odstranjevanje vodnega kamna iz aparata').</li> </ul>
Za posodo za usedlino je suha mleta kava.	Uporabljena zrna dajejo nadpovprečno količino mlete kave.	▶ Zmanjšajte intenzivnost kave ali izberite nastavitev drobnejšega mletja (glejte 4. poglavje »Priprava – Urejanje nastavitve napitkov«).
Na zaslonu ni prikaza 'Fill water tank', čeprav je rezervoar prazen.	V rezervoarju za vodo je veliko vodnega kamna.	▶ Izvedite postopek odstranjevanja vodnega kamna (glejte poglavje 5 'Vzdrževanje – Odstranjevanje vodnega kamna').
Mlinček je zelo glasen.	V mlinčku je še kaj drugega kot le samo kavna zrna.	▶ Za pomoč se obrnite na pooblaščen servis v vaši regiji (glajte poglavje 11 'Kontakti JURA / Pravne informacije').
Na zaslonu je sporočilo 'ERROR 2' ali 'ERROR 5'.	Če je bil aparat dlje časa izpostavljen mrazu, je grelnik onemogočen iz varnostnih razlogov.	▶ Na sobni temperaturi aparat segrete.
Na zaslonu so druga sporočila 'ERROR'.	-	▶ S stikalom za vklop/izklop  aparat izklopite. Za pomoč se obrnite na pooblaščen servis v vaši regiji (glajte poglavje 11 'Kontakti JURA / Pravne informacije').

**i** Če težave ne morete odpraviti sami, se za pomoč obrnite na pooblaščen servis v vaši regiji (glejte poglavje 11 'Kontakti JURA / Pravne informacije').

## 8 Prevoz in okolju prijazno odstranjevanje

### Transport / praznjenje sistema

Shranite embalažo vašega aparata ENA. Uporablja se za zaščito aparata med prevozom.

Da bi zaščitili ENA pred zmrzovanjem med transportom, je treba sistem izprazniti.

**Pogoj:** prikazan je začetni zaslon.

- ▶ Odstranite cev za mleko iz dvojne šobe.
- ▶ Postavite posodo pod šobo za vročo vodo.



- ▶ Dotaknite se simbola izbirnika napitkov, da odprete pogled izbirnika napitkov.
- ▶ Pritiskajte znak '>' da se prikaže 'Hot water'.
- ▶ Pritisnite 'Hot water'.
- ▶ Odstranite in izpraznite rezervoar za vodo.
- ▶ Voda bo tekla iz šobe za vročo vodo, dokler sistem ne bo prazen. 'Fill water tank'
- ▶ Pritisnite za vklop/izklop . Vaš aparat ENA je izklopljen.

### Odlaganje aparata med odpadke

Prosimo, da star aparat odložite med odpadke na okolju prijazen način.



Stari avtomati vsebujejo vredne materiale, ki se jih lahko reciklira. Zato star aparat odložite na primerno mesto za potrebe reciklaže.

## 9 Tehnični podatki

Napetost	220–240 V, 50 Hz
Moč	1450 W
Oznaka skladnosti	
Tlak črpalke	statični, največ 15 barov
Prostornina rezervoarja za vodo (brez filtra)	1,1 l
Teža kavnih zrn v posodi	125 g
Prostor za zmleto kavo	največ 10 porcij
Dolžina napajalnega kabla	približno 1,2 m
Teža	Aluminiasti model: približno: 10,9 kg  Vsi ostali modeli: približno: 9,4 kg
Mere (Š x V x G)	27,1 x 32,3 x 44,5 cm
Sistem za mleko	HP 1

### Brezžične povezave:

CLARIS Smart / Smart mini filter kartuša (RFID-tehnologija)	Frekvenčni pas 13,56 MHz, največja oddajna moč < 1 mW
JURA Smart Connect (Bluetooth povezava)	Frekvenčni pas 2,4 GHz, največja oddajna moč < 1 mW